

**Projektor Interativo Dell
S560P/ S560T
e
Projektor Dell Advanced
S560
Guia do Usuário**



Notas, Precauções e Alertas



NOTA: Uma NOTA indica informações importantes que o ajudam a usar melhor seu projetor.



PRECAUÇÃO: Uma PRECAUÇÃO indica dano em potencial ao hardware ou perda de dados se as instruções não forem seguidas.



ALERTA: Um ALERTA indica o risco de danos materiais, danos pessoais ou morte.

As informações contidas neste documento estão sujeitas a alteração sem aviso prévio.

© 2016 Dell Inc. Todos os direitos reservados.

É estritamente proibida a reprodução destes materiais de qualquer modo sem a permissão por escrito da Dell Inc.

Marcas comerciais usadas neste texto: Dell e logomarca DELL são marcas registradas de Dell Inc.; DLP e a logomarca DLP são marcas registradas de TEXAS INSTRUMENTS INCORPORATED; Microsoft e Windows são marcas registradas de Microsoft Corporation nos Estados Unidos e/ou outros países.

Outras marcas e nomes comerciais podem ser usados neste documento para se referir tanto a entidades que reivindicam as marcas e os nomes ou seus produtos. A Dell Inc. nega qualquer interesse de propriedade em marcas ou nomes comerciais que não sejam os seus próprios.

Modelo: Dell projetor S560/S560P/S560T

Agosto de 2016 Rev. A01

Conteúdo

1	Sobre Seu Projetor Dell	5
	Conteúdo da Caixa do Projetor	5
	Vista Superior e Inferior do Projetor	7
	Conexões do Projetor	8
	Ajuste do Tamanho da Imagem	10
	Controle Remoto.	12
2	Usando a Caneta Interativa (apenas para S560P)	16
	Requisitos do Sistema.	16
	Sobre Sua Caneta Interativa.	17
	Substituindo as Pontas de sua Caneta Interativa	18
	Substituindo as Pilhas da Caneta Interativa.	19
	Usando Caneta Interativa com S560P	20
	Toque na área Ambiente.	21
	Calibração da Caneta	23
3	Usando o Toque interativo (apenas para S560T)	24
	Requisitos do Sistema.	24
	Criação de toque interativo.	25
	Usando o toque interativo com S560T	25
	Toque na área Ambiente.	27
	Calibração de toque interativo.	29
	Usando S560T e seca apagar Whiteboard	30
4	Conectando o Adaptador do Monitor Sem Fio	31
	Instalando o Adaptador do Monitor Sem Fio	31
	Instalando o Adaptador de Vídeo Sem Fio	32
5	Solução de problemas	33
	Dicas para resolução de problemas	33
	Sinal-guia.	37

6	Manutenção	38
	Troca da lâmpada	38
	Substituição das Baterias do Controle Remoto	40
7	Especificações	41
8	Informações Adicionais	45
9	Como entrar em contato com a Dell	46

1

Sobre Seu Projetor Dell

O projetor é fornecido com todos os itens indicados abaixo. Verifique se todos os itens estão presentes e entre em contato com a Dell se algum estiver faltando.

Conteúdo da Caixa do Projetor

Conteúdo da embalagem

Cabo de alimentação

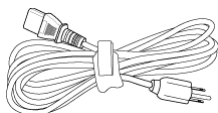

Cabo VGA 5 m (VGA para VGA)

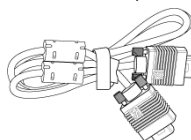

Controle remoto



Pilhas AAA (2 para S560/S560T;
6 para S560P)



CD, Guia do Usuário e
Documentação

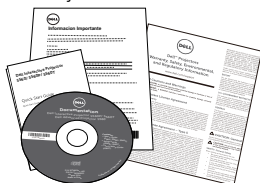

Cabo Mini USB de 5 m (USB-A para
Mini USB-B)

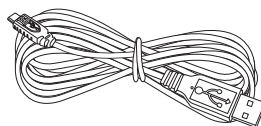

 **NOTA:** Cabo Mini de 5 m é apenas para S560P/S560T.

Conteúdo do pacote (somente S560P)

Caneta passiva (2 pcs)

Tampa de caneta ponta (4 pcs)

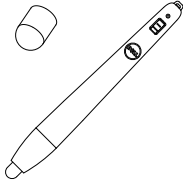

Suporte de alça de pulso

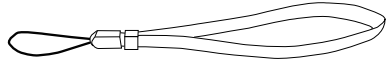

Conteúdo do pacote (somente S560T)

Unidade de toque

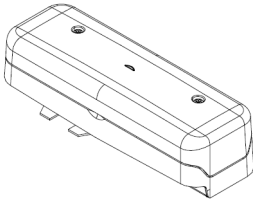

Cabo 2 m DC para DC (para cortina laser)

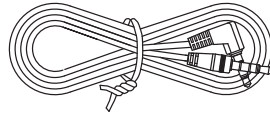

Passivo (2 pcs) de caneta / Pen Nib
(2 pcs)

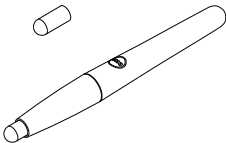

Kit de unidade Base Plate de toque

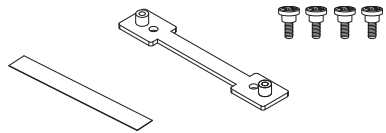

Vista Superior e Inferior do Projetor

Vista Superior

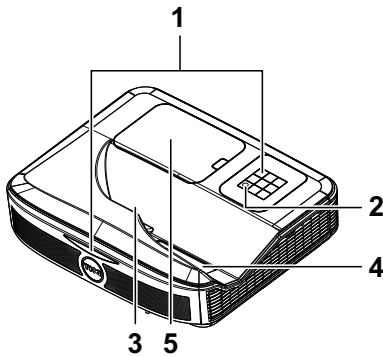

Vista Inferior

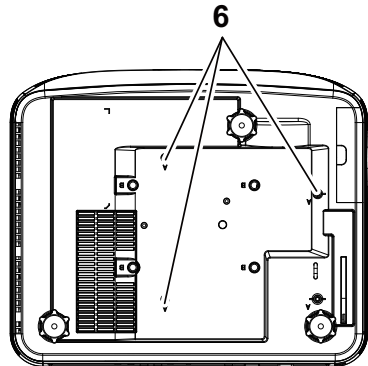

-
- | | |
|---|----------------------------|
| 1 | Receptor de infravermelhos |
| 2 | Botão de energia |
| 3 | Câmera |
| 4 | Lente |
| 5 | Tampa da lâmpada |
-
- | | |
|---|--|
| 6 | Orifícios de instalação para instalação na parede: |
| | A: Suporte de parede série Dell S560 |
| | B: Para montagem de parede |
-



NOTA:

- Furo de parafuso de montagem parede M4 X 4. Recomendado torque < 15 kgf-cm.
- Câmera é apenas para S560P/S560T.

Conexões do Projetor

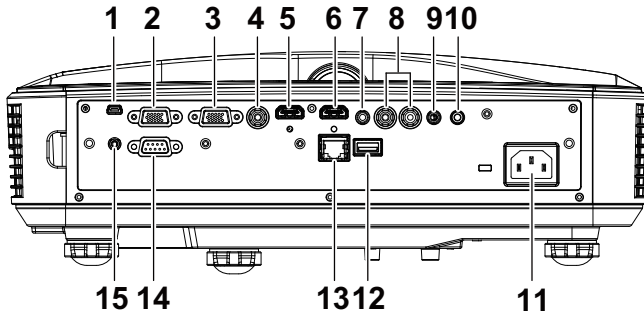

1	Mini USB (Tipo Mini B)	9	Conector do microfone
2	Saída VGA (monitor tipo loop-through - conexão alternativa)	10	Conector de saída de áudio
3	Conector de entrada VGA	11	Conector do cabo de alimentação
4	Conector de vídeo composto	12	Conector USB A
5	Conector HDMI 2	13	Conector RJ 45
6	Conector HDMI 1	14	Conector RS232
7	Conector de entrada de áudio	15	Energia da Unidade de toque
8	Conector RCA de Áudio		

⚠ PRECAUÇÃO: Antes de iniciar qualquer procedimento desta seção, siga as Instruções de segurança descritas em página 9.



NOTA: Toque na entrada de energia da Unidade é somente para S560P/S560T.

PRECAUÇÃO: Instruções de segurança

- 1 Não use o projetor próximo a aparelhos que gerem muito calor.
- 2 Não use o projetor em áreas onde haja excesso de poeira. A poeira pode causar a falha do sistema e o projetor será desligado automaticamente.
- 3 Certifique-se de que o projetor esteja montado numa área bem-ventilada.
- 4 Não obstrua as ranhuras e aberturas de ventilação no projetor.
- 5 Certifique-se de que o projetor funcione em temperatura ambiente (5 °C a 40 °C).
- 6 Não tente tocar a saída de ventilação já que esta pode esquentar muito depois que o projetor for ligado ou imediatamente depois que ele tenha sido ligado.
- 7 Não olhe dentro da lente enquanto o projetor estiver ligado pois isto pode ferir seus olhos.
- 8 Não coloque nenhum objeto perto ou em frente do projetor nem cubra sua lente enquanto o projetor estiver ligado pois o calor pode fazer o objeto derreter ou queimar.
- 9 Não use álcool para limpar a lente.



NOTA:

- Não tente instalar o projetor na parede você mesmo. Ele deve ser instalado por um técnico qualificado.
- Kit Recomendado para Instalação do Projetor na Parede Para mais informações, ver o website de Suporte da Dell em **dell.com/support**.
- Para mais informações, consulte as Informações de Segurança que acompanham seu projetor.
- O projetor S560P/ S560T pode ser usado somente em ambientes internos.

Ajuste do Tamanho da Imagem

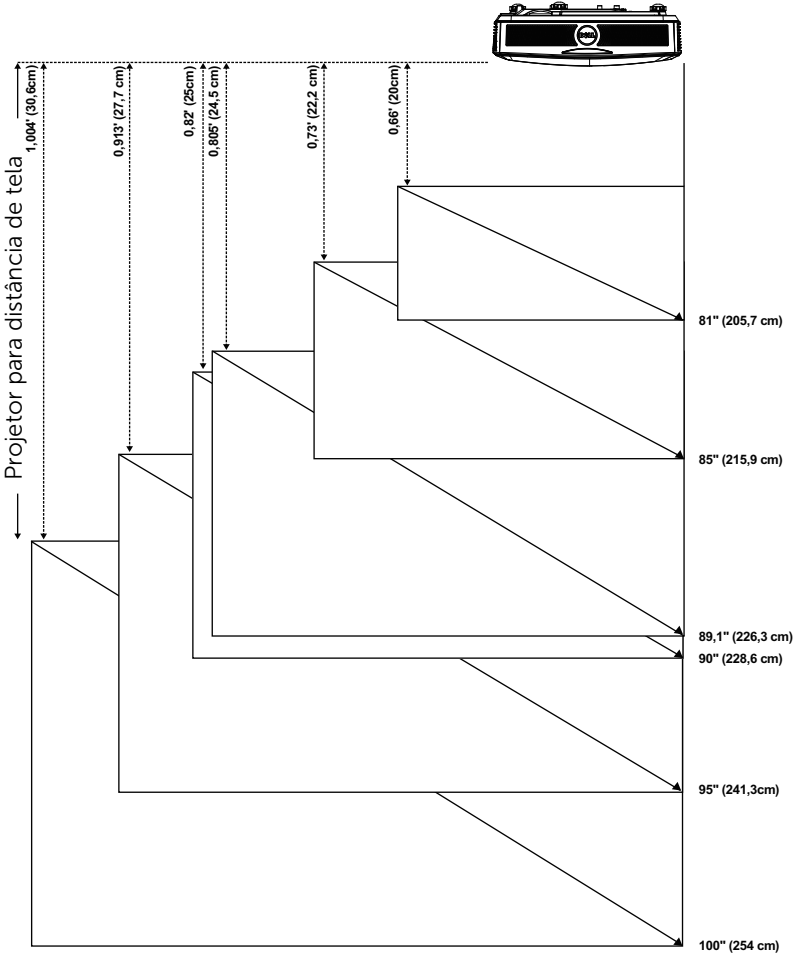



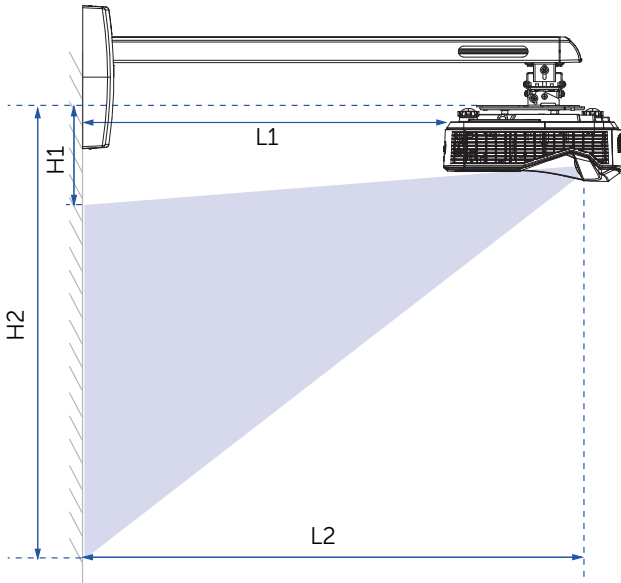

Ajuste do Tamanho da Imagem



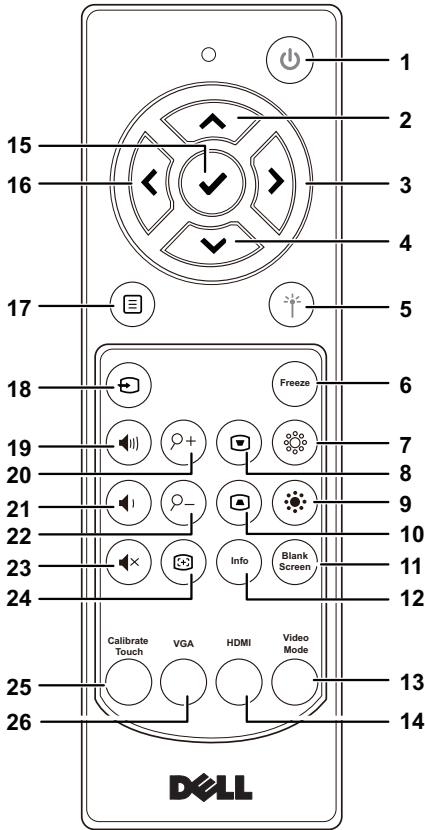

Tamanho da tela						H1	H2	L1		L2			
Diagonal		Largura		Altura				Largura		Largura			
polegada	mm	polegada	mm	polegada	mm	polegada	mm	polegada	mm	polegada	mm		
81	2057	71	1793	40	1009	6	145	45	1153	8	200	18	452
85	2159	74	1882	42	1059	6	154	48	1212	9	222	19	474
89,1	2263	78	1972	44	1110	6	163	50	1273	10	245	20	497
90	2286	78	1992	44	1121	7	165	51	1286	10	250	20	502
95	2413	83	2103	47	1183	7	177	54	1360	11	278	21	530
100	2540	87	2214	49	1245	7	188	56	1434	12	306	22	558













Controle Remoto



1	Liga/desliga 	Liga ou desliga o projetor.
2	Para cima 	Pressione para seleccionar os itens do Menu de Exibição em Tela (OSD).
3	Direita 	Pressione para seleccionar os itens do Menu de Exibição em Tela (OSD).
4	Para baixo 	Pressione para seleccionar os itens do Menu de Exibição em Tela (OSD).

5	Laser 	Aponte o controle remoto para a tela, pressione e segure o botão de laser para ativar o laser. ⚠️ ALERTA: Não olhe para o ponto de laser quando este estiver ligado. Evite direcionar a luz do laser para seus olhos.
6	Congelar	Pressione para dar pausa na imagem da tela, então pressione "Congelar" novamente para descongelar a imagem.
7	Brilho + 	Pressione para aumentar o brilho.
8	Ajuste de distorção trapezoidal + 	Pressione para ajustar a distorção da imagem causada pela inclinação do projetor (+/-40 graus).
9	Brilho - 	Pressione para diminuir o brilho.
10	Ajuste de distorção trapezoidal - 	Pressione para ajustar a distorção da imagem causada pela inclinação do projetor (+/-40 graus).
11	Tela vazia	Pressione para alternar entre exibir telas em branco em pretas e brancas e voltar para a apresentação.
12	Info (Informação)	Pressione para exibir as informações do projetor.
13	Modo de vídeo	O projetor tem configurações predefinidas otimizadas para mostrar dados (apresentação de slides) ou vídeos (filmes, jogos, etc.). Pressione o botão Modo de vídeo e alterne entre Presentation mode (Modo de apresentação) , Bright mode (Modo de brilho) , Movie mode (Modo de filme) , sRGB ou Custom mode (Modo padrão) . Se você pressionar o botão Modo de vídeo uma vez, aparecerá o modo de exibição atual. Pressionando o botão Modo de vídeo novamente, você alterna entre os modos.
14	HDMI	Pressione para selecionar a fonte de HDMI.

15	Entrar 	Pressione para confirmar a seleção.
16	Esquerda 	Pressione para selecionar os itens do Menu de Exibição em Tela (OSD).
17	Menu 	Pressione para ativar o OSD.
18	Fonte 	Pressione para alternar entre fonte VGA, Composta, HDMI-1 e HDMI-2.
19	Aumentar o volume 	Pressione para aumentar o volume.
20	Zoom + 	Pressione para aumentar a imagem.
21	Diminuir o volume 	Pressione para diminuir o volume.
22	Zoom - 	Pressione para diminuir a imagem.
23	Mudo 	Pressione para ativar ou desativar o modo mudo do alto-falante do projetor.
24	Ajuste Automático 	Prima para ajustar automaticamente a imagem exibida.
25	Toque de calibração	Pressione para calibrar o touch para ajustar para melhor precisão.
 NOTA: <ul style="list-style-type: none"> • Utilitário de configuração é necessário. • O Toque de calibração é apenas para S560P/S560T. 		
26	VGA	Pressione para selecionar a fonte de VGA.

Alcance de Operação do Controle Remoto

Alcance operacional	
Ângulo	$\pm 30^\circ$
Distância	7 m/22,97 pés

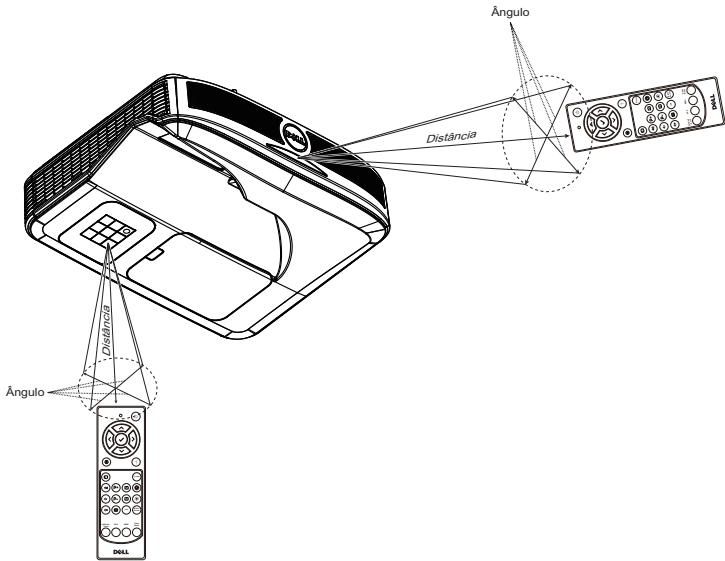

NOTA: A taxa operacional real pode diferir levemente a partir do diagrama. Pilhas fracas também prevenirão que o controle remoto opere apropriadamente o projetor.

2

Usando a Caneta Interativa (apenas para S560P)

O projetor S560P projeta a imagem do desktop do computador conectado sobre o quadro e actua como dispositivo de entrada para o computador. Você pode navegar, selecionar e interagir com seus programas de computador de quadro de comunicações.

O S560P é um projetor interativo baseado na caneta. Download e instalar S560x Interactive utilitário Dell para pela primeira vez a configuração e calibração de interatividade.

Requisitos do Sistema



NOTA: Seu computador deve possuir as seguintes requerimentos mínimos de sistema:

Sistema Operacional	Número de pontos de toque suportados	Instalação do utilitário interativo S560x ^{*1}	
		Configuração de primeira vez	Para uso subsequente
Windows 7/8/10	10 pontos de toque	Suportado ^{*3}	Não requerido
Mac OS X (10.7~10.11)	1 ponto de toque ^{*4}	Suportado	Necessário, por favor, instale o utilitário de configuração em todos os computadores Mac OS, para usá-los com o S560P
Chromebook	10 pontos de toque	Não suportado, por favor, use um sistema operacional Windows ou Mac OS computador para concluir a instalação pela primeira vez para o S560P	Não requerido

*1 : Obter o utilitário interativo de S560x do CD fornecido ou fazer o download do suporte da Dell

*2 : S560P requer calibração pela primeira vez, certifique-se de que você calibrar o interativo pen(s) antes de usar

*3 : É necessária a instalação do .NET framework 4.0

*4 : Mac OS suporta apenas 1 ponto de contato



NOTA: Configurar o computador para projeto em modo "Somente projetor". Mais detalhes sobre a função do toque e calibração em diferentes modos de exibição, por favor, vá para "Configuração de toque S560T guia" Solucionando problemas de Q2.

Sobre Sua Caneta Interativa

A caneta interativa permite ao usuário interagir com o conteúdo projetado da mesma forma como um entrada de mouse.

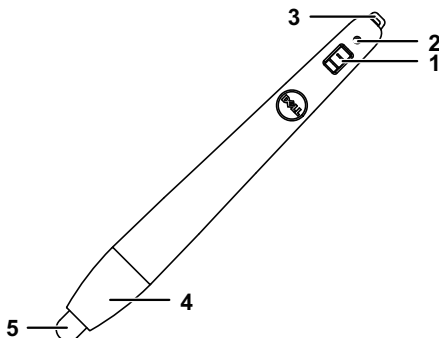

1	Interruptor elétrico
2	Indicador de energia Assim que você ligar a caneta, o indicador de energia pisca por alguns segundos e apaga. Verde: Operação normal Vermelho: Bateria está fraca Sem luz: Bateria está vazia
3	Suporte de alça de pulso
4	Acesso ao compartimento da bateria. Vire para abrir e substituir as baterias.
5	Ponta da caneta



NOTA: Comprimento de onda do LED IR: 850nm.

Substituindo as Pontas de sua Caneta Interativa



NOTA: Se a ponta da caneta for danificada ou não funciona bem, você deve substituí-la.

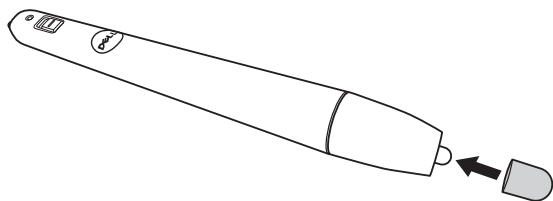
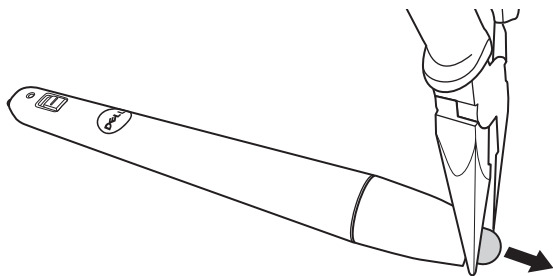

Substituindo as Pilhas da Caneta Interativa



NOTA: Se a bateria estiver fraca, o indicador de LED vermelho começa a piscar ao ligar a caneta. Você deve substituir as pilhas gastas por duas pilhas AAA novas.

1 Você pode acessar o compartimento da bateria, girando para abrir a cabeça da caneta.

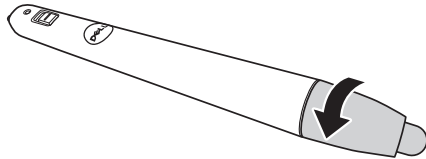

2 Insira as pilhas e alinhe sua polaridade corretamente de acordo com a marcação na cabeça da caneta.

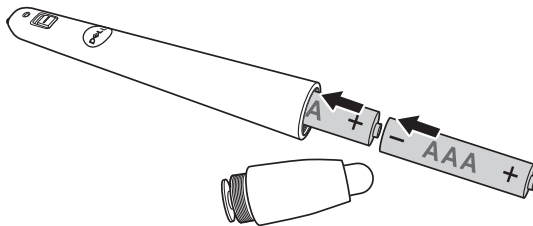

NOTA: Evite misturar tipos diferentes de pilhas ou usar uma pilha nova e uma velha juntas.

3 Coloque a cabeça de volta na caneta, vire até o acesso ao compartimento da bateria estar totalmente fechado.

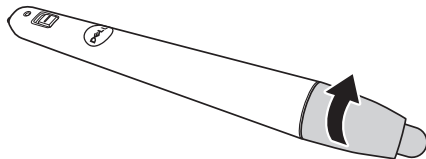

Usando Caneta Interativa com S560P

Passo 1: Conecte o computador com o projetor usando HDMI / VGA cabo para exibir a imagem. Conecte o cabo USB para usar no modo interativo. Se utilizar o Mac OS, execute o utilitário S560x interativo para configurar a caneta.

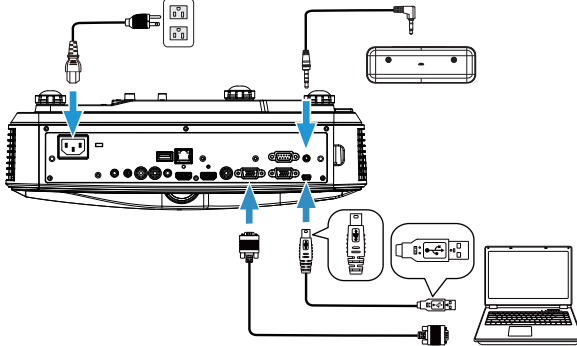

Passo 2. Execute o utilitário interativo Dell S560x, os usuários podem selecionar padrão modo interativo () para o ponto multi toque. Alterne para o modo ativo caneta para S560P.

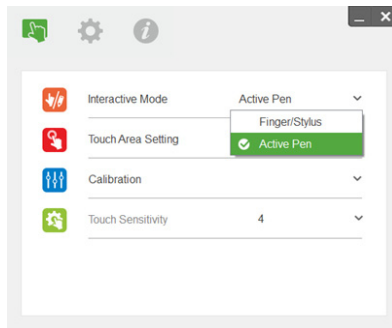

Apenas toque de ponto único com suporte para Mac OSX



NOTA: Para computador Mac OS, Dell S560x interativo utilitário deve ser executado.

Toque na área Ambiente

Interruptor para exibir o modo "Somente projetor".

1 Seleccione Auto configuração de área de toque:

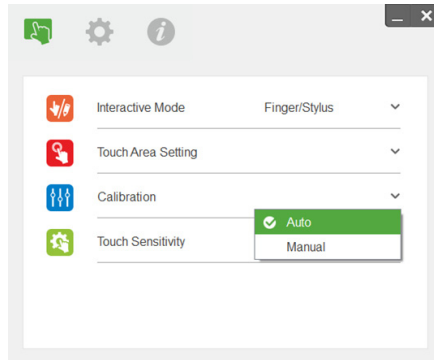

NOTA:

- Pare todos os aplicativos de software.
- luz ambiente.
- Não obstrua ou agitar lente durante a configuração de área de toque.
- Verifique se a imagem de projeção é clara. Ajuste o foco para nitidez da imagem projetada.
- Se falhar a mensagem aparece, mude para configuração de área de toque Manual.

2 Seleccione a configuração da área de toque Manual:

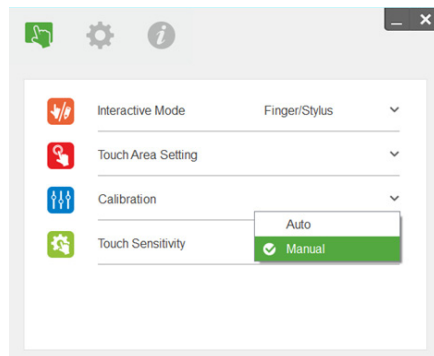

- 2-1** Depois que a câmera capta a imagem de projeção, uma área de toque janela pop-up. Se a imagem capturada não é suficientemente clara, por favor, re-select "seleção do modo de luz ambiente" de "Auto" para "brilhante" ou "Dim", de acordo com a condição de luz ambiente real.

Observação: imagem captada mostra a visualização da câmera real, que é revertida imagem de projeção a partir. Por exemplo: P1 é no canto inferior direito, P2 é canto inferior esquerdo e assim por diante.

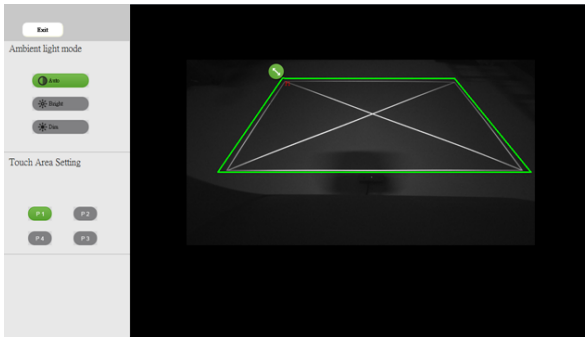

- 2-2** Toque na área Boundary ajuste fino
- Passo 1: clique em P1, use o mouse para arrastar o P1 para o canto superior esquerdo. Alinhe a zona verde ajustável com moldura branca projetada.
 - Passo 2: Ajustar o P2 para P4 em conformidade; zona verde ajustável deve completamente sobrepor-se a moldura branca projetada.
 - Passo 3: finalmente, verifique novamente se o quadro verde sobrepor-se completamente a moldura branca projetada. Se não, fino-ajustar novamente.
- 2-3** Quando a área de toque está corretamente localizada clique no botão sair.

Calibração da Caneta

- 1 Interruptor para exibir o modo "Somente projetor".
- 2 Realize a calibração do toque, em S560P, usando o utilitário interativo S560x (Win, Mac).
- 3 Selecione auto-calibração enquanto estiver executando o utilitário interativo S560X.

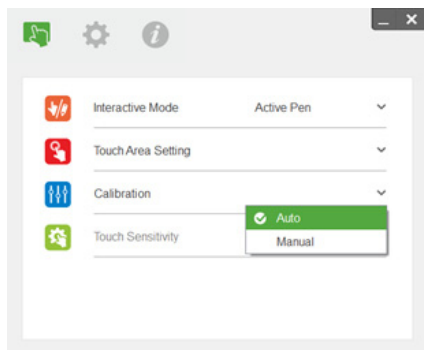

NOTA: Se aparece a mensagem de falha, acompanhar os passos abaixo para resolver e fazer a calibração automática novamente.

- Feche todos os aplicativos de software.
- luz ambiente.
- Não obstrua ou agitar lente durante a calibração.
- Verifique se a imagem projetada é clara, caso contrário, ajustar o foco para aguçar a imagem.

Se a calibração automática falhar, configure usando 'calibração manual'.

- 4 Selecione calibração Manual e siga os passos para a calibração. Calibração manual é sugerida para obter uma melhor precisão.

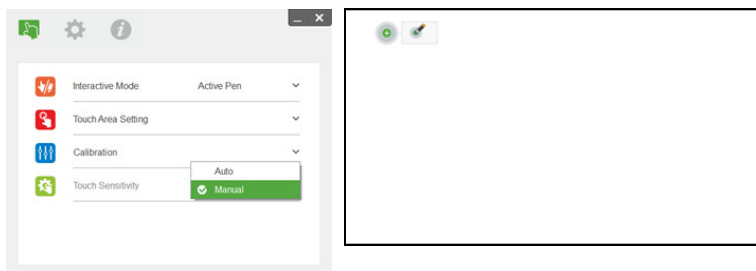

3

Usando o Toque interativo (apenas para S560T)

O projetor S560T projeta a imagem do desktop do computador conectado sobre o quadro e actua como dispositivo de entrada para o computador. Você pode navegar, selecionar e interagir com seus programas de computador de quadro de comunicações.

O projetor de S560T é um projetor interativo de multi-toque 10-pt. Para configurar a função interativa, instale a unidade de toque, conforme descrito no guia de instalação 'toque'. Além disso, use o utilitário Dell S560x interativo para instalação pela primeira vez e calibração que pode ser encontrados no CD & download de suporte da Dell.

Requisitos do Sistema



NOTA: Seu computador deve possuir as seguintes requerimentos mínimos de sistema:

Sistema Operacional	Número de pontos de toque suportados	Instalação do utilitário interativo S560x ^{*1}	
		Configuração de primeira vez	Para uso subsequente
Windows 7/8/10	10 pontos de toque	Suportado ^{*3}	Não requerido
Mac OS X (10.7~10.11)	1 ponto de toque ^{*4}	Suportado	Necessário, por favor, instale o utilitário de configuração em todos os computadores Mac OS, para usá-los com o S560T
Chromebook	10 pontos de toque	Não suportado, por favor, use um sistema operacional Windows ou Mac OS computador para concluir a instalação pela primeira vez para o S560T	Não requerido

*1 : Obter o utilitário interativo de S560x do CD fornecido ou fazer o download do suporte da Dell

*2 : S560T requer alinhamento pela primeira vez e calibração, certifique-se de você concluir o processo de instalação antes de usar

*3 : É necessária a instalação do NET Framework 4.0

*4 : Mac OS suporta apenas 1 ponto de contato



NOTA: Configurar o computador para projeto em modo "Somente projetor". Mais detalhes sobre a função do toque e calibração em diferentes modos de exibição, por favor, vá para "Configuração de toque S560T guia" Solucionando problemas de Q2.

Criação de toque interativo

Para configurar a função interativa, instale a unidade de toque, conforme descrito no guia de instalação 'toque'.

Usando o toque interativo com S560T

Passo 1: Conecte o computador com o projetor usando HDMI / VGA cabo para exibir a imagem. Conecte o cabo USB para usar no modo interativo. Se utilizar o Mac OS, execute o utilitário S560x interativo para configurar a funcionalidade de toque.

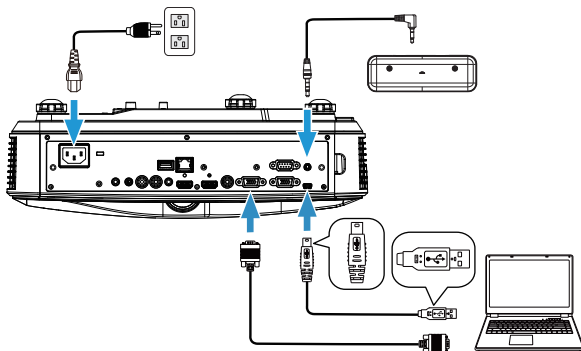

Passo 2:

Executando o Dell S560x interativo utilitário, os usuários podem selecionar padrão modo interativo () para ponto multi touch. Alternar para o modo de dedo/caneta para S560T com toque interativo unidade tocar.

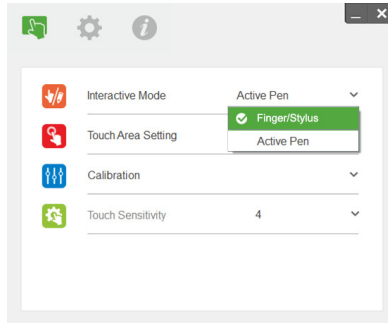

Apenas toque único ponto está disponível para Mac OS X sistema.



NOTA: Para computador Mac OS, Dell S560x interativo utilitário deve ser executado.

Toque na área Ambiente

Interruptor para exibir o modo "Somente projetor".

1 Seleccione Auto configuração de área de toque:

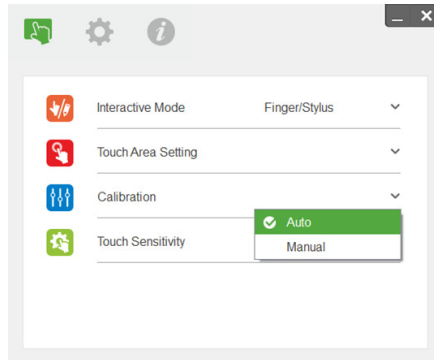

NOTA:

- Pare todos os aplicativos de software.
- luz ambiente.
- Não obstrua ou agitar lente durante a configuração de área de toque.
- Verifique se a imagem de projeção é clara. Ajuste o foco para nitidez da imagem projetada.
- Se falhar a mensagem aparece, mude para configuração de área de toque Manual.

2 Seleccione a configuração da área de toque Manual:

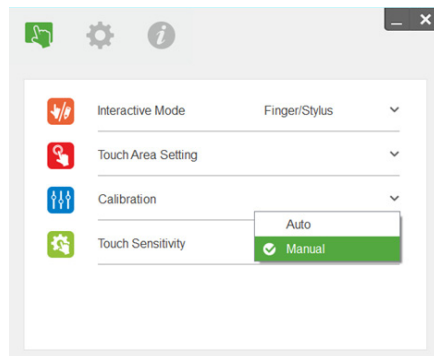

- 2-1** Depois que a câmera capta a imagem de projeção, uma área de toque janela pop-up. Se a imagem capturada não é suficientemente clara, por favor, re-select "seleção do modo de luz ambiente" de "Auto" para "brilhante" ou "Dim", de acordo com a condição de luz ambiente real.

Observação: imagem captada mostra a visualização da câmera real, que é revertida imagem de projeção a partir. Por exemplo: P1 é no canto inferior direito, P2 é canto inferior esquerdo e assim por diante.

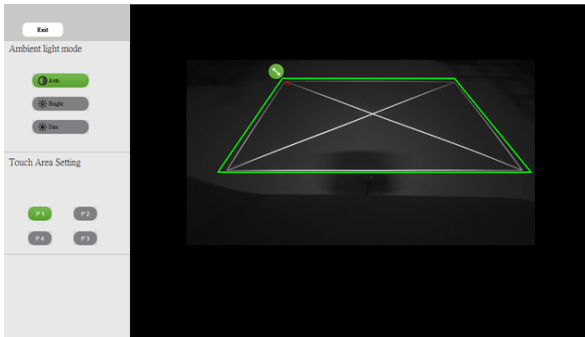

- 2-2** Toque na área Boundary ajuste fino

Passo 1: clique em P1, use o mouse para arrastar o P1 para o canto superior esquerdo. Alinhe a zona verde ajustável com moldura branca projetada.

Passo 2: Ajustar o P2 para P4 em conformidade; zona verde ajustável deve completamente sobrepõe-se a moldura branca projetada.

Passo 3: finalmente, verifique novamente se o quadro verde sobrepõe completamente a moldura branca projetada. Se não, fino-ajustar novamente.

- 2-3** Quando a área de toque está corretamente localizada clique no botão sair.

Calibração de toque interativo

- 1 Interruptor para exibir o modo "Somente projetor".
- 2 Realize a calibração do toque, em S560P, usando o utilitário interativo S560x (Win, Mac).
- 3 Selecione auto-calibração enquanto estiver executando o utilitário interativo S560X.

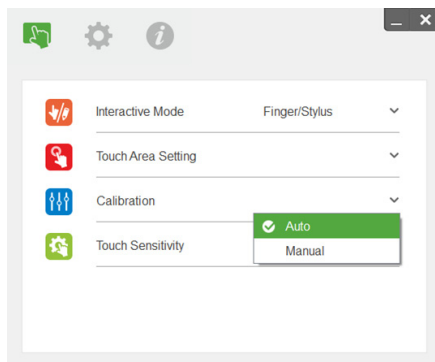

NOTA: Se aparece a mensagem de falha, acompanhar os passos abaixo para resolver e fazer a calibração automática novamente.

- Feche todos os aplicativos de software.
- luz ambiente.
- Não obstrua ou agitar lente durante a calibração.
- Verifique se a imagem de projeção é clara, caso contrário, ajustar o foco para aguçar a imagem.

Se a calibração automática falhar, configure usando 'calibração manual'.

- 4 Selecione calibração Manual e siga os passos para a calibração. Calibração manual é sugerida para obter uma melhor precisão.

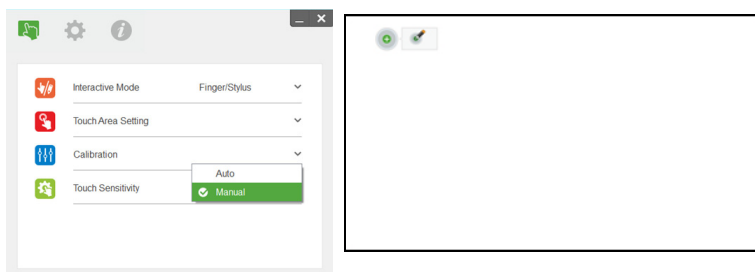

Usando S560T e seca apagar Whiteboard

Para usar o marcador de tinta lavável na lousa sem afetar a operação de toque, use a tecla 'tela em branco' ou 'congelar' no controle remoto.

- 1 Congelar: Use a tecla de congelamento para pausar a imagem na tela e suspender a funcionalidade de toque carregue na tecla congelar novamente para retomar a operação de toque.

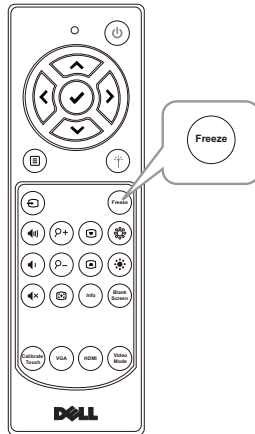

- 2 Tela vazia: Use a chave de tela em branco para exibir uma tela em branco no projetor. Pressione a tecla para alternar entre o fundo branco / fundo preto e para retomar a operação normal. Durante o modo de 'tela em branco', a operação de toque está suspenso.

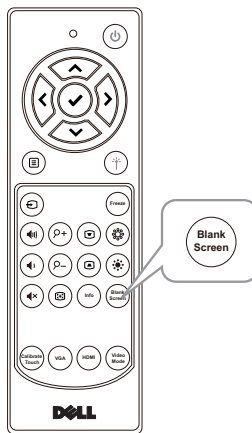

4

Conectando o Adaptador do Monitor Sem Fio

Instalando o Adaptador do Monitor Sem Fio

O projetor tem porta HDMI e USB de alimentação para adaptador de vídeo sem fio.

O adaptador do monitor sem fio não é enviado com seu projetor S560P/S560T.

As etapas de instalação são as abaixo:

- 1 Certifique-se de que a unidade esteja desligada.
- 2 Conecte o cabo USB para o adaptador de vídeo sem fio e em seguida, anexar o adaptador de vídeo sem fio.

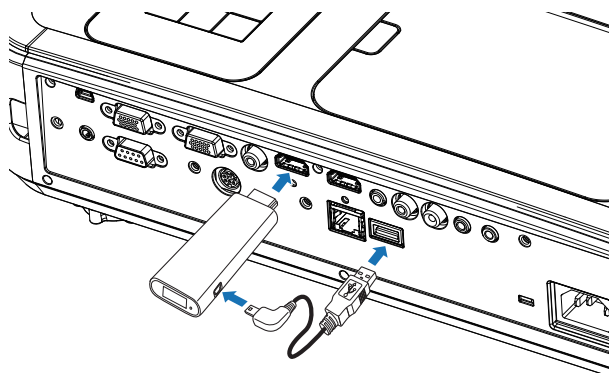

NOTA: O cabo USB fornecido com o adaptador de vídeo sem fio e não acompanha o projetor.

Instalando o Adaptador de Vídeo Sem Fio

1 Ligue o projetor.

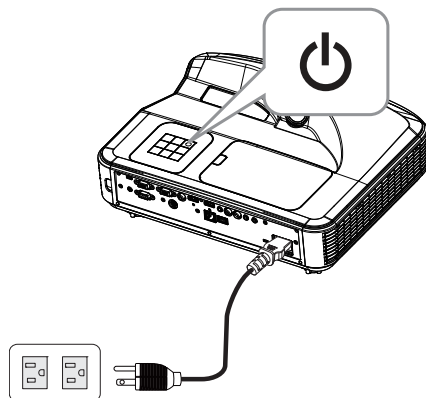

2 Mudar para fonte "Wireless Display" (Vídeo Sem Fio).

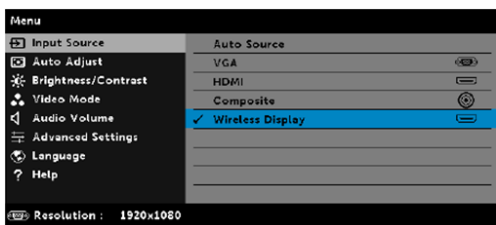

3 Consulte as instruções de instalação seu Adaptador Wireless Display proceder com projeção sem fio.

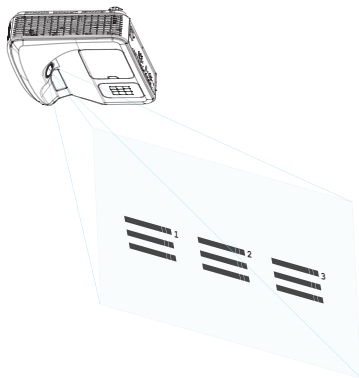

5

Solução de problemas

Dicas para resolução de problemas



Se ocorrerem problemas com o projetor, consulte as dicas para solução de problemas abaixo. Se o problema persistir, entre em contato com a Dell. www.dell.com/contactDell.



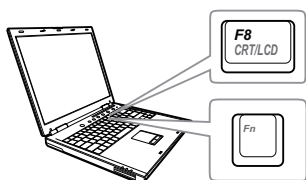

Problema

Nenhuma imagem aparece na tela



Possível solução

- Se certifique de ter escolhido a fonte de entrada correta no menu INPUT SOURCE (SELEÇÃO DE FONTE).
- Verifique se a porta gráfica externa está habilitada. Se você está usando um computador laptop Dell, pressione   (Fn+F8). No caso de outros computadores, consulte a respectiva documentação. Se as imagens não forem exibidas adequadamente, favor atualizar o driver de vídeo de seu computador. Para computadores Dell, consulte www.dell.com/support.
- Verifique se todos os cabos estão bem conectados. Consulte "Ajuste do Tamanho da Imagem" na página 10.
- Verifique se os pinos dos conectores não estão tortos nem quebrados.
- Verifique se a lâmpada está instalada corretamente (consulte "Troca da lâmpada" na página 38).
- Utilize o Test Pattern (Padrão de Teste) no menu Projector Settings (Configurações do projetor) de Advanced Settings (Configurações Avançadas). Verifique se as cores do padrão de teste estão corretas.

Problema (continuação)	Possível solução (continuação)
Imagem parcial, rolando ou exibida incorretamente	<ol style="list-style-type: none"> 1 Pressione o botão Auto Adjust no controle remoto. 2 Se você está usando um computador laptop Dell configure a resolução do computador para 1080p (1920 x 1080): <ol style="list-style-type: none"> a Clique com o botão direito do mouse em uma parte livre da área de trabalho de seu Microsoft® Windows®, clique em Propriedades e, a seguir, selecione a guia Configurações. b Verifique se a configuração é de 1920 x 1080 pixels para a porta externa do monitor. c Pressione   (Fn+F8). <p>Se tiver dificuldade em alterar a resolução ou o seu monitor travar, reinicie todos os equipamentos e o projetor.</p> <p>Se você não está usando um computador portátil Dell, consulte a documentação. Se as imagens não forem exibidas adequadamente, favor atualizar o driver de vídeo de seu computador. Para um computador Dell, consulte www.dell.com/support.</p>
A tela não exibe a apresentação	Se você está usando um computador portátil, pressione   (Fn+F8).
Imagem instável ou piscando	Ajuste o tracking no menu Display Settings (Configurações de Visor) do menu Advanced Settings (Configurações Avançadas) (apenas no Modo PC).
Imagem com uma barra vertical piscando	Ajuste a frequência no menu Display Settings (Configurações de Visor) do menu Advanced Settings (Configurações Avançadas) (apenas no Modo PC).

Problema (continuação)	Possível solução (continuação)
Cor da imagem incorreta	<ul style="list-style-type: none"> • Se o visor receber a saída de sinal errado da placa de vídeo, defina o tipo de sinal para RGB no menu Image Settings (Configurações de Imagem) da guia Advanced Settings (Configurações Avançadas) tab. • Use Test Pattern (Padrão de Teste) em Projector Settings (Configurações do Projetor) do menu Advanced Settings (Configurações Avançadas). Verifique se as cores do padrão de teste estão corretas.
A imagem está fora de foco	<ol style="list-style-type: none"> 1 Verifique se a tela de projeção está dentro da distância exigida pelo projetor (1,64 pés [44,6cm] a 1,83 pés [55,8 m]).
A imagem fica alongada durante exibição de um DVD de 16:9	<p>O projetor detecta automaticamente o formato de sinal de entrada. Manterá a proporção da imagem projetada de acordo com formato do sinal de entrada com uma configuração Original.</p> <p>Se a imagem ainda estiver esticada, ajuste a relação de aspecto no menu Display Settings (Configurações de Visor) do menu Advanced Settings (Configurações Avançadas) na tela.</p>
A imagem está invertida	<p>Selecione Projector Settings (Configurações do Projetor) de Advanced Settings (Configurações Avançadas) na tela e ajuste o modo do projetor.</p>
A lâmpada está queimada ou faz um barulho de estouro	<p>Ao fim de sua vida útil, a lâmpada pode queimar e fazer um som alto de estouro. Caso isso ocorra, o projetor não liga. Para trocar a lâmpada, consulte "Troca da lâmpada" na página 38.</p>
A luz LÂMPADA está acesa em âmbar	<p>Se a luz LÂMPADA acender em âmbar, troque a lâmpada.</p>

Problema (continuação)	Possível solução (continuação)
A luz LÂMPADA está piscando em âmbar	<p>Se a luz LÂMPADA estiver piscando em âmbar, a conexão do módulo de lâmpada pode estar interrompida. Favor verifique o módulo de lâmpada e garanta que esteja propriamente instalado.</p> <p>Se a luz LÂMPADA e a luz Liga/desliga estiverem piscando em âmbar, houve falha no driver da lâmpada e o projetor será desligado automaticamente.</p> <p>Se as luzes LÂMPADA e TEMP estiverem piscando em amarelo e a luz de Liga/desliga estiver em azul sólido, a roda de cor falhou e o projetor irá desligar automaticamente.</p> <p>Para apagar o modo de proteção, pressione e mantenha pressionado o botão LIGA/DESLIGA por 10 segundos.</p>
Luz TEMP acesa em âmbar	O projetor está superaquecido. A exibição será encerrada automaticamente. Ative a exibição novamente depois que o projetor esfriar. Se o problema persistir, entre em contato com a Dell. www.dell.com/contactDell .
Luz TEMP está piscando em âmbar	Se o ventilador do projetor falhar, o projetor será desligado automaticamente. Tente limpar o modo do projetor pressionando e segurando o botão Liga/desliga durante 10 segundos. Favor aguarde cerca de 5 minutos e tente ligar novamente. Se o problema persistir, entre em contato com a Dell. www.dell.com/contactDell .
O controle remoto não está funcionando normalmente ou funciona somente dentro de uma distância muito limitada	As pilhas podem estar fracas. Se for o caso, substitua as pilhas gastas por duas pilhas AAA novas.

Sinal-guia

Projector Status (Status do projetor)	Descrição	Botões de controle		
		Liga/desliga	TEMP (âmbar)	LÂMPADA (âmbar)
Modo de espera	O projetor está no modo de espera. Pronto para ligar.	Branco Piscando	DESL.	DESL.
Modo de aquecimento	O projetor demora algum tempo para aquecer e ligar.	Branco	DESL.	DESL.
Lâmpada acesa	O projetor está no modo Normal, pronto para exibir uma imagem. <input checked="" type="checkbox"/> Nota: O menu OSD não é acessado.	Branco	DESL.	DESL.
Modo de arrefecimento	O projetor está esfriando para desligar.	Branco	DESL.	DESL.
Superaquecimento do projetor	As aberturas de ventilação podem estar obstruídas ou a temperatura ambiente pode estar acima de 40°C. O projetor desliga automaticamente. Certifique-se de que as aberturas de ventilação não estejam obstruídas e que a temperatura ambiente esteja dentro da faixa de funcionamento. Se o problema persistir, entre em contato com a Dell.	DESL.	ÂMBAR	DESL.
Ventilador com defeito	Um dos ventiladores falhou. O projetor desliga automaticamente. Se o problema persistir, entre em contato com a Dell.	DESL.	ÂMBAR Piscando	DESL.
O driver da lâmpada está com defeito	O driver da lâmpada falhou. O projetor desliga automaticamente. Desconecte o cabo de alimentação. Três minutos depois conecte o cabo de alimentação e ligue novamente o monitor. Se este problema persistir, entre em contato com a Dell.	ÂMBAR Piscando	DESL.	ÂMBAR Piscando
Roda de cores com defeito	A roda de cor não funciona. O projetor falhou e desligará automaticamente. Desconecte o cabo de alimentação. Três minutos depois conecte o cabo de alimentação e ligue novamente o monitor. Se este problema persistir, entre em contato com a Dell.	Branco	ÂMBAR Piscando	ÂMBAR Piscando
Falha da lâmpada	A lâmpada está com defeito. Troque a lâmpada.	DESL.	DESL.	ÂMBAR
Falha - alimentação CC (+12V)	A fonte de alimentação foi interrompida. O projetor desliga automaticamente. Desconecte o cabo de alimentação. Três minutos depois conecte o cabo de alimentação e ligue novamente o monitor. Se este problema persistir, entre em contato com a Dell.	ÂMBAR Piscando	ÂMBAR	ÂMBAR
Falha de conexão do módulo de lâmpada	A conexão do módulo de lâmpada pode estar interrompida. Verifique o módulo de lâmpada e garanta que esteja propriamente instalado. Se o problema persistir, entre em contato com a Dell.	DESL.	DESL.	ÂMBAR Piscando

6

Manutenção

Troca da lâmpada

- △ **PRECAUÇÃO:** Antes de iniciar qualquer procedimento desta seção, siga as Instruções de segurança descritas em página 9.

Substituir a lâmpada quando a mensagem "Lamp is approaching the end of its useful life in the operation. (A lâmpada está alcançando o final de sua vida útil na operação.) Replacement suggested! (Substituição sugerida!)" www.dell.com/lamps aparece na tela. Se o problema persistir depois de substituir a lâmpada, entre em contato com a Dell.

- △ **PRECAUÇÃO:** Use uma lâmpada original para garantir condições de funcionamento seguras e otimizadas de seu projetor.

- △ **PRECAUÇÃO:** A lâmpada fica muito quente durante o uso. Não tente trocar a lâmpada até o projetor esfriar por pelo menos 30 minutos.

- △ **PRECAUÇÃO:** Nunca toque na lâmpada ou no seu vidro. As lâmpadas de projetor são muito frágeis e podem quebrar se tocadas. Os cacos de vidro são afiados e podem causar ferimentos.

- △ **PRECAUÇÃO:** Se a lâmpada quebrar, remova todos os cacos do projetor e elimine ou recicle de acordo com a lei estadual, local ou federal. Para mais informações, consulte www.dell.com/hg.

- 1 Desligue o projetor e desconecte o cabo de alimentação.
- 2 Deixe o projetor esfriar por pelo menos 30 minutos.
- 3 Solte um parafuso que fixa a tampa superior da lâmpada e remova-a.
- 4 Solte o parafuso que fixa a lâmpada.
- 5 Puxe a lâmpada para cima pela alça metálica.

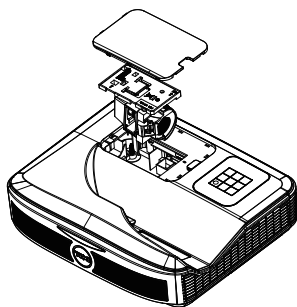



NOTA: A Dell pode exigir que as lâmpadas trocadas que ainda estejam dentro da garantia sejam retornadas à Dell. Caso contrário, entre em contato com a entidade local de coleta de lixo para saber onde fica o local de coleta de lâmpadas usadas mais próximo.

6 Troque pela lâmpada nova.

7 Aperte o parafuso que fixa a lâmpada.

8 Reinstale a tampa superior e aperte o parafuso.

9 Retorne o tempo de uso da lâmpada selecionando "Yes" (Sim) para **Lamp Reset (Redefinir lâmpada)** no OSD **Power Settings (Configurações de Energia)** do menu **Advanced Settings (Configurações Avançadas)**.

Quando um novo módulo de lâmpada foi alterado, o projetor detectará e reiniciará automaticamente as horas da lâmpada.



PRECAUÇÃO: Descarte de lâmpadas (apenas para os Estados Unidos)



A(S) LÂMPADA(S) DENTRO DESTES PRODUTOS CONTÊM(EM) MERCÚRIO E DEVE(M) SER RECICLADA(S) OU ELIMINADA(S) DE ACORDO COM LEIS LOCAIS, ESTADUAIS OU FEDERAIS. PARA OBTER MAIS INFORMAÇÕES, VISITE WWW.DELL.COM/HG OU ENTRE EM CONTATO COM A ELECTRONIC INDUSTRIES ALLIANCE EM WWW.EIAE.ORG. PARA INFORMAÇÕES ESPECÍFICAS SOBRE A ELIMINAÇÃO DE LÂMPADAS, VISITE WWW.LAMPRECYCLE.ORG.

Substituição das Baterias do Controle Remoto



NOTA: Remova as pilhas do controle remoto quando não estiver em uso.

1 Pressione a guia para elevar a tampa do compartimento de pilhas.

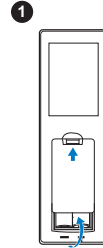

2 Verifique a polaridade (+/-) marcada nas pilhas.

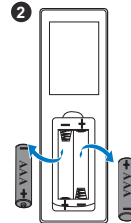

3 Insira as pilhas e alinhe sua polaridade corretamente de acordo com a marcação no compartimento de pilhas.

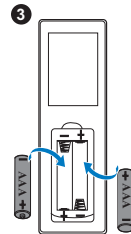

NOTA: Evite misturar tipos diferentes de pilhas ou usar uma pilha nova e uma velha juntas.

4 Escorregue novamente a tampa das pilhas.

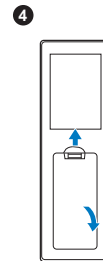

7

Especificações

Válvula da luz	0,65" 1080p S600 DMD, DarkChip3™
Brilho	3400 lumens ANSI (máximo)
Relação de contraste	1800:1, típ. (totalmente ligado/totalmente desligado)
Uniformidade	80%, típ. (norma japonesa - JBMA)
Número de pixels	1920 x 1080 (1080p)
Proporção	16:9
Cor exibível	1,07 bilhões de cores
Velocidade da roda de cores	2 X 1 X para Exibição 3D
Lente de projeção	Lente Fixa(WA21), F#/2,4 Relação do lance = UST TR0,25 Relação de compensação: 118,5 ± 5%
Tamanho da tela de projeção	81 ~100 polegadas Tamanho otimizado: 89,1 polegadas
Distância de projeção	1,46~1,83ft (44,6cm~55,8)
Compatibilidade de vídeo	Vídeo composto: NTSC: M (3,58 MHz), 4,43 MHz PAL: B, D, G, H, I, M, N, 4,43 MHz SECAM: B, D, G, K, K1, L, 4,25/4,4 MHz Entrada de vídeo de componente via VGA: 1080i (50/60 Hz), 720p (50/60 Hz), 576i/p, 480i/p
Alimentação	Entrada HDMI: 1080p, 720p, 576i/p, 480i/p 100-240 Vca Universal, 50-60 Hz com entrada PFC

Consumo de energia	<p>Modo normal: 320 W \pm 10% @ 110 Vac</p> <p>Modo econômico: 270 W \pm 10% @ 110 Vac</p> <p>Modo de espera: < 0,5 W</p> <p>Rede em espera: < 3 W</p> <p> NOTA: Por padrão, o projetor é configurado para entrar em economia de energia depois de 20 minutos sem atividade.</p>
Áudio	2 alto-falante x 10 watt RMS
Nível de ruído	<p>Modo normal: 36 dB(A)</p> <p>Modo econômico: 32 dB(A)</p>
Peso do Projetor	< 10,36 lbs (< 4,7kg)
Dimensões (L x A x C)	15,08 x 12,52 x 4,06 polegadas (383 x 318 x 103 mm)

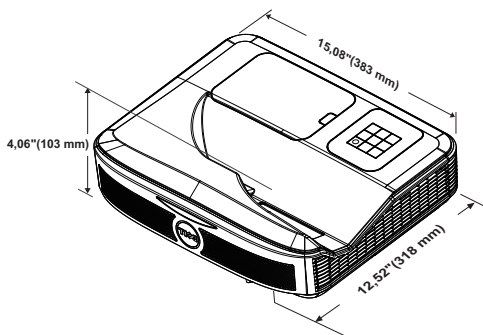

Ambiental	<p>Temperatura de funcionamento: 5 °C a 40 °C (41 °F a 104 °F)</p> <p>Umidade: Máximo de 80%</p> <p>Temperatura de armazenamento: 0 °C a 60 °C (32 °F a 140 °F)</p> <p>Umidade: Máximo de 90%</p> <p>Temperatura de remessa: -20 °C a 60 °C (-4 °F a 140 °F)</p> <p>Umidade: Máximo de 90%</p>
Conectores de E/S	Alimentação: Um soquete de energia AC (3-pinos – entrada C14)

Entrada VGA: Um conector D-sub de 15 pinos (azul), entrada VGA, para sinais de entrada RGB/componente analógico.

Saída VGA: Um conector D-sub de 15-pinos (Preto) para entrada VGA em série.

Entrada de Vídeo composto: Uma tomada RCA Amarela para sinal CVBS.

Entrada HDMI: Dois conectores HDMI para suportar a especificação HDMI 1.4a. em conformidade com HDCP.

Entrada de Áudio Analógico: Uma tomada de telefone mini de 3,5 mm (Azul) & um par de conectores RCA (Vermelho/Branco).

Saída de áudio variável: Uma tomada de telefone mini estéreo de 3,5 mm (Verde).

Entrada de Áudio Analógico: Dois conectores 3,5 mm mini stereo de fone (Azul) e dois pares de conectores RCA (Vermelho/Branco).

Microfone: Uma tomada de telefone mini estéreo de 3,5 mm (Rosa).

Porta USB (mini USB): Um mini USB escravo para atualização de firmware.

Saída 5V/1,8A: Um USB com saída tipo A 5V DC/1,8 A para suportar emulador.

Porta RS232: Um D-sub 9 pinos para comunicação RS232.

Porta RJ-45: Um conector RJ-45 integrado para controle de rede.

Touch Jack de alimentação de um módulo de cortina

Lâmpada

Lâmpada PHILIPS 260 W substituível pelo usuário

Vida útil da lâmpada

Modo normal: Até 3000 horas

Modo econômico: Até 5000 horas



NOTA:

- Toque na entrada de energia da Unidade é somente para S560P/S560T.

- A graduação de vida de lâmpada para qualquer projetor é uma medida de degradação de brilho apenas, e não é uma especificação para o momento que leva a lâmpada a falhar e parar a saída de luz. A vida de lâmpada é definida como o tempo que leva para mais de 50 por cento de uma população de amostragem de lâmpada ter redução de brilho em aproximadamente 50 por cento dos lúmens avaliados para a lâmpada especificada. A graduação de vida de lâmpada não é garantida em qualquer forma. A expectativa de vida operacional real de uma lâmpada de projetor irá variar de acordo com as condições operacionais e padrões de uso. O uso de um projetor em condições estressantes que podem incluir ambientes empoeirados, sob altas temperaturas, muitas horas por dia e desligamento de energia provavelmente resultará no encurtamento da expectativa de vida operacional da lâmpada ou possível falha da lâmpada.

8

Informações Adicionais

Para obter informações adicionais sobre como utilizar o projetor, consulte o **Guia do Usuário dos Projetores Dell** em www.dell.com/support/manuals.

9

Como entrar em contato com a Dell

Para clientes nos Estados Unidos, disque 800-WWW-DELL (800-999-3355).



NOTA: Se você não tem uma conexão de Internet ativa, pode encontrar as informações de contato na nota fiscal de compra, fatura na embalagem, nota, ou catálogo de produtos da Dell.

A Dell oferece várias opções de suporte e serviços on-line e por telefone. A disponibilidade varia de acordo com o país e o produto, e alguns serviços podem não estar disponíveis em todas as áreas. Para entrar em contato com a Dell para assuntos de vendas, suporte técnico, ou serviço ao cliente:

- 1 Visite www.dell.com/contactDell.
- 2 Selecione sua região no mapa interativo.
- 3 Selecione um Segmento para Contato.
- 4 Selecione o link apropriado de serviço ou suporte de acordo com sua necessidade.

Índice

A

Ajuste do Foco do Projetor 10,
31

C

Controle Remoto 12

D

Dell

como entrar em contato 45,
46

E

Entre em contato com a Dell 5,
38

Especificações

Alimentação 41

Ambiental 42

Aspect Ratio (Proporção) 41

Audio (Áudio) 42

Brightness (Brilho) 41

Compatibilidade de vídeo 41

Conectores de E/S 42

Consumo de energia 42

Cor exibível 41

Dimensões 42

Distância de projeção 41

Lente de projeção 41

Nível de ruído 42

Número de pixels 41

Peso do Projetor 42

Relação de contraste 41

Tamanho da tela de projeção
41

Uniformidade 41

Válvula da luz 41

Velocidade da roda de cores
41

I

Interactive Pen (Caneta
Interativa)

Bateria 17

Indicador de energia 17

Interruptor elétrico 17

Ponta da caneta 17

Suporte de alça de pulso 17

N

número de telefone 46

números de telefone 46

P

Portas de conexão

Conector de entrada de áudio
8

Conector de entrada VGA 8

Conector de saída de áudio 8

Conector de vídeo composto
8

Conector do cabo de
alimentação 8

Conector do microfone 8

Conector HDMI 1 8

Conector HDMI 2 8

Conector RCA de Áudio 8

Conector RJ45 8

Conector RS232 8

Conector USB A: 8

Energia da Unidade de toque
8

Mini USB (Tipo Mini B) 8

Saída VGA (monitor tipo
loop-through - conexão
alternativa) 8

Tampa da lâmpada 7

S

suporte

como entrar em contato com
a Dell 45, 46

T

Troca da lâmpada 38

U

Unidade principal 7

Botão de energia 7

Câmera 7

Lente 7

Receptor de infravermelhos 7